

◆団体戦の部

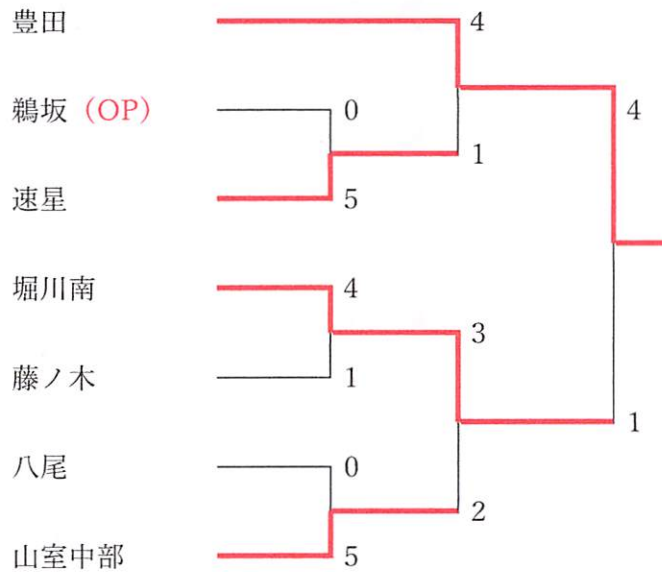

鶺坂 (OP)	6年 5年 4年	大島拓朗6 浅田 陸6 山崎太瑠6 中川慎士5 浅井杏南5 宮本結衣4 OP OP OP
豊田	6年 5年 4年	水家崇裕6 長崎聡志6 白川稀郷6 大懸美緒6 井口瑛斗6 夏目ジーンロード3 横井琉絢5 林 明依奈5 野城美羽3 上嶋杏実3 石田莉央4 木村風羽4 磯野涼乃4 大島ゆい4 濱岸拓真4 渡邊綾仁4
速星	6年 5年 4年	服部実花子6 藤原万柚紀6 盧 泊寧5 白井啓悟5 高橋 知空4 白井 唯4 関 結月4 梅田ひかり4 宇津詩織4 中藤菜月3 盧 靖萱1
藤ノ木	6年 5年 4年	松井咲樹6 黒田愛莉6 金子 葵6 片山 京6 高島にこり6 奥野恋妃夏6 山本結心5 金田 巽5 滝川 花5 金子捺芽4 日向愛華5 栗山美玖4 黒田大翔4 松井遥輝3 島田彩葉4 川田結菜4

堀川南	6年	新庄美空 6 山下衣織 3 島 遙也 4 元 裕斌 3 北野希空 3 竹田萌乃花 3
	5年	山下絢葉 5 高野理央 4 竹田隆之佑 5 赤松尚哉 4 黒崎妃奈乃 4 荒川陽菜凜 3
	4年	新庄一晴 4 張 益博 4 山下奨真 1
八尾	6年	中川朝陽 6 西田智葵 5 福澤心実 6 大橋禾歩 6 田中美帆 6 牧田亜依 6
	5年	西塚詩埜 5 平野愛奈 5 藤澤玲奈 5 水上明依 5
	4年	竹本椋哉 2 水上眺希 2
山室中部	6年	二川吏玖 6 本田大晴 6 今井ふみ 6 大橋璃心 6 山田朔也 6 河原由奈 6
	5年	酒井理珠葉 5 中西 葵 4 佐藤 峻 5 大橋律輝 3 稲田修也 2
	4年	稲田綾音 4 瀬戸綾祢 4 須曾明花 4 清水 葵 3

◆ 3年生の部 (男女区別なし) ☆印は男子

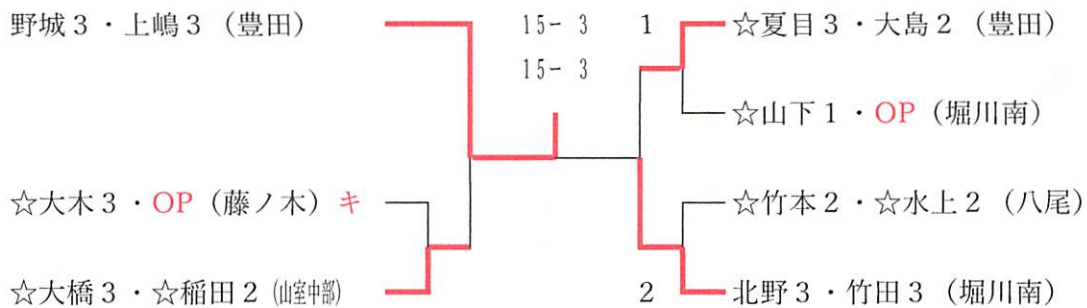

◆ 男子 4年生の部

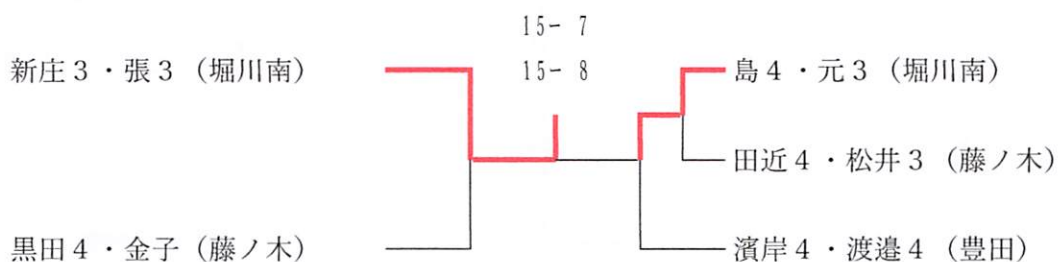

◆男子5年生の部

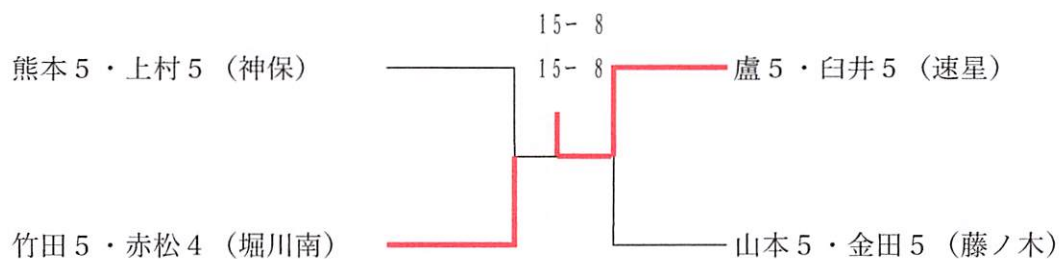

◆男子6年生の部

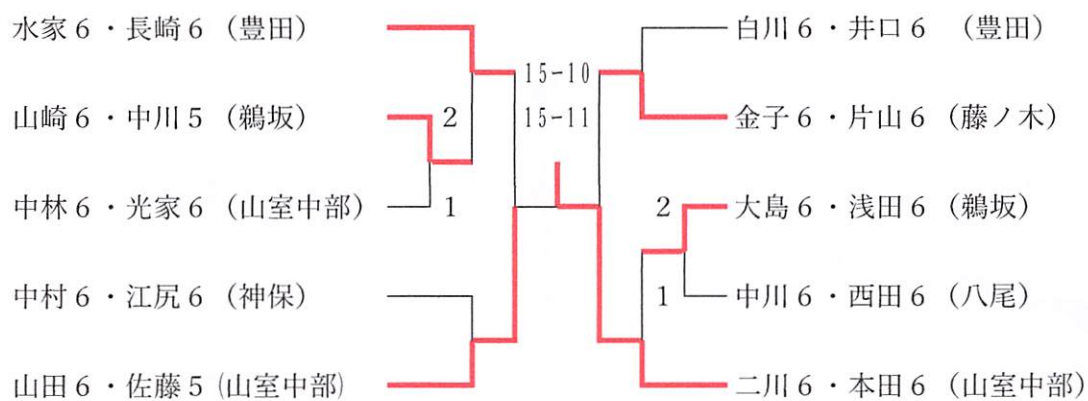

◆女子4年生の部

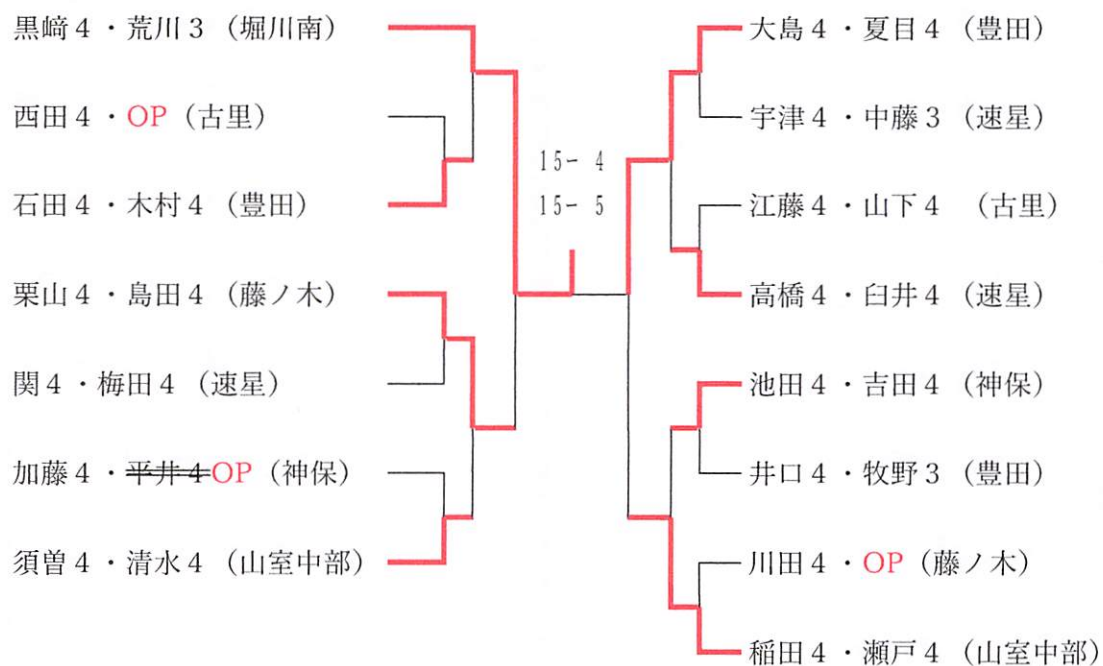

◆女子5年生の部

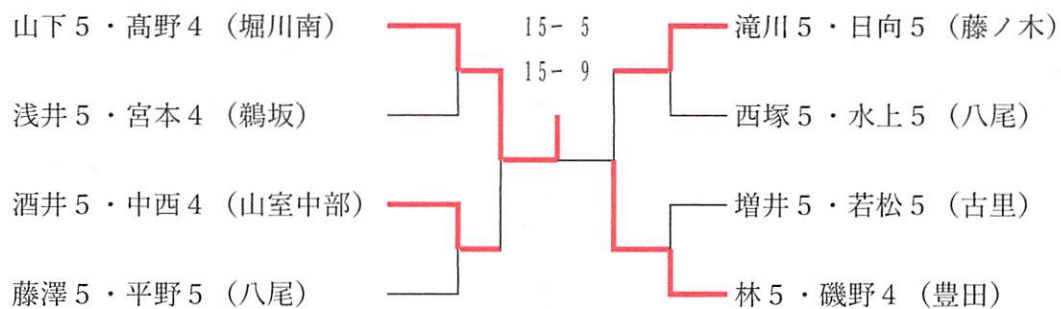

◆女子 6 年生の部

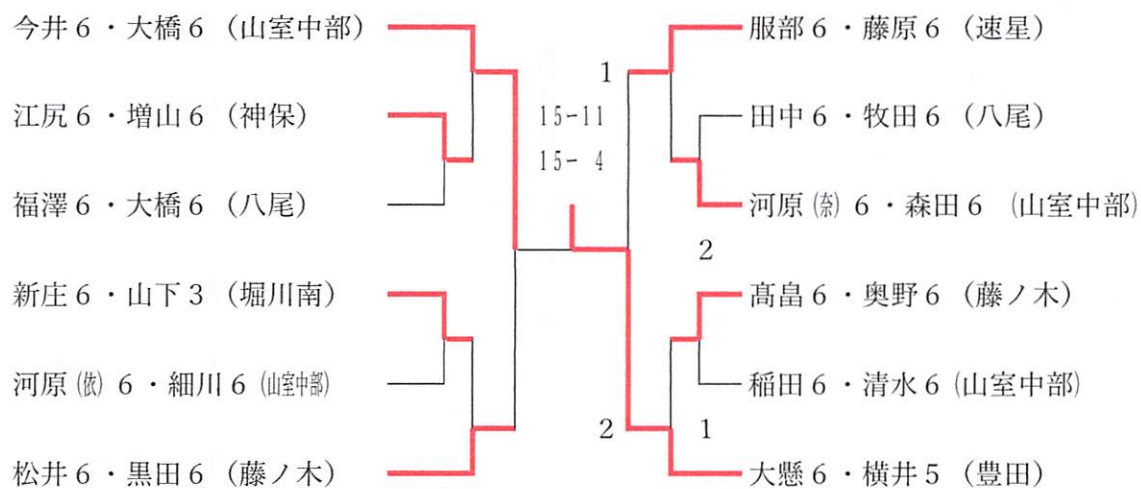

※ゲーム取得 2 対 1 の記載以外は全て 2 対 0 です。